

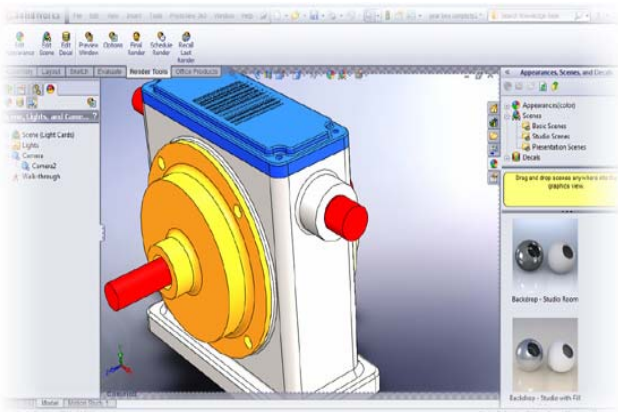

Dossier de Cursos a Distancia Privados 2012



Teléfono atención
gratuito:
800 400 804

WWW.CIFEMFORMACION.COM



CIFEM FORMACION, SLL

C/ ANDROMEDA, 6
11510 PUERTO REAL-CADIZ

Tel./Fax: 856 215332 / 856 215331
info@cifemformacion.com

Índice de cursos a distancia privados 2012

- 2** HABILIDADES DIRECTIVAS Y RECURSOS HUMANOS
- 3** DIRECCIÓN Y GESTIÓN EMPRESARIAL
- 4** ADMINISTRACIÓN Y OFICINAS - INMOBILIARIA - RESPONSABILIDAD SOCIAL CORPORATIVA
- 6** MARKETING – COMERCIO - HOSTELERIA
- 8** CALIDAD
- 8** DERECHO
- 9** FORMACIÓN Y ORIENTACIÓN LABORAL
- 12** SERVICIOS A LA COMUNIDAD
- 13** DIETÉTICA - NUTRICION
- 14** IDIOMAS: INGLÉS
- 15** INDUSTRIA ALIMENTARIA
- 16** GESTIÓN MEDIOAMBIENTAL
- 17** PREVENCIÓN DE RIESGOS LABORALES
- 18** INFORMÁTICA - INTERNET - DISEÑO WEB
- 20** DISEÑO GRÁFICO
- 21** INGENIERÍA - ARQUITECTURA - CONSTRUCCIÓN
- 23** TECNOLÓGICA - ENERGIAS RENOVABLES - ELECTRICIDAD Y ELECTRÓNICA
- 25** MECÁNICA - SOLDADURA - TRANSPORTES - CONTROL DE ALMACÉN
- 26** FORMACIÓN PROFESIONAL - OFICIOS

CURSOS PRIVADOS A DISTANCIA PRIVADOS 2012

Relación del Material didáctico enviado sin costes por mensajería urgente:

- Maletín porta documentos.
- Manual teórico-práctico y cuaderno de ejercicios.
- CD-ROM (en cursos multimedia)
- Guía del alumno, Email y línea 800 gratuita para dudas y consultas.
- Pendrive 4GB y bolígrafo.



AL FINALIZAR EL CURSO, RECIBIRA DIPLOMA DE APROVECHAMIENTO.

HABILIDADES DIRECTIVAS Y RECURSOS HUMANOS

ACCION FORMATIVA	Precio:180 €	HORAS
✚ NUEVAS TECNOLOGÍAS PARA LA GESTIÓN INTEGRAL DE EMPRESAS		120
✚ NUEVAS TECNOLOGÍAS PARA DIRECTIVOS DE PYMES		120
NUEVO → ✚ EXPERTO EN TEAM BUILDING. GESTIÓN DE LIDERAZGO DE GRUPOS DE TRABAJO ORIENTADOS A OBJETIVOS		120
✚ ESTRATEGIAS PARA LA EVALUACIÓN DE LA SITUACIÓN EMPRESARIAL EN LA IMPLANTACIÓN DE LAS T.I.C.		120
✚ ACCIONES RESPONSABLES ANTE LA CRISIS		100
✚ ASPECTOS GENERALES SOBRE EMPRESA Y CRISIS		100
✚ ATENCION DE QUEJAS Y RECLAMACIONES		100
✚ COMO GESTIONAR EL TALENTO EN TIEMPO DE CRISIS		100
✚ COMO GESTIONAR UNA EMPRESA, CONSEJOS PARA SOBREVIVIR A LA CRISIS		100
✚ COMPETENCIAS DEL MANDO INTERMEDIO		100
✚ CRISIS: SOLUCIONES PARA LAS EMPRESAS		100
✚ DIRECCION EFICAZ Y MOTIVACION		100
✚ GESTION DE CONFLICTOS LABORALES		100
NUEVO → ✚ GESTION EFICAZ DEL TIEMPO + CD INTERACTIVO		100
✚ HABILIDADES DE COACHING		100
NUEVO → ✚ EXPERTO EN COACHING		150
✚ TÉCNICO SUPERIOR EN COACHING PERSONAL		120
✚ TÉCNICO SUPERIOR EN GESTIÓN POR COMPETENCIAS		120



✚	TÉCNICO SUPERIOR EN COACHING EJECUTIVO Y EMPRESARIAL	120
✚	HABILIDADES DIRECTIVAS + CD INTERACTIVO	100
✚	TÉCNICO SUPERIOR EN GESTIÓN DE RECURSOS HUMANOS	150
✚	GESTION DE RECURSOS HUMANOS	100
✚	NUEVAS TECNOLOGÍAS APLICADAS A LA GESTIÓN DE RECURSOS HUMANOS	120
✚	INTRODUCCION AL LEAN MANUFACTURING	100
✚	COMUNICACION EMPRESARIAL E INSTITUCIONAL	125
✚	NUEVAS TECNOLOGÍAS PARA DIRECTIVOS DE PYMES	150
✚	SELECCIÓN DE PERSONAL EN LA ORGANIZACIÓN. FASES DEL PROCESO Y TECNICAS EFECTIVAS.	100
✚	MOTIVACION EN EL TRABAJO. ESTRATEGIAS	100
✚	TECNICAS DE DESPIDO Y ASIMILACION. AGENTES IMPLICADOS	100
NUEVO →	✚ EXPERTO EN MOBBING. RIESGOS PSICOSOCIALES	120
	✚ LIDERAZGO Y MOTIVACION	100
	✚ MANEJO DEL ESTRÉS	100
NUEVO →	✚ CURSO SUPERIOR DE GESTIÓN DEL ESTRÉS LABORAL Y AFRONTAMIENTO DEL SÍNDROME DE BURNOUT	120
	✚ GESTION Y DIRECCION EFICAZ DEL PERSONAL EN LA EMPRESA	100
	✚ TECNICAS DE NEGOCIACION + CD INTERACTIVO	100
	✚ TÉCNICO SUPERIOR EN TÉCNICAS DE NEGOCIACIÓN EFICAZ	150
NUEVO →	✚ TÉCNICO SUPERIOR EN COMERCIO INTERNACIONAL	150



DIRECCIÓN Y GESTIÓN EMPRESARIAL

ACCION FORMATIVA	Precio:180 €	HORAS
✚ DIRECCION DE LA PRODUCCION		150
✚ TECNICO SUPERIOR EN DIRECCION Y GESTION DE PYMES		150
✚ DIRECCION Y PLANIFICACION ESTRATEGICA		150
NUEVO → ✚ EXPERTO EN OPTIMIZACIÓN DE MÉTODOS, PROCESOS Y TIEMPOS DE PRODUCCIÓN		150
✚ DIRECCION COMERCIAL		125
✚ GESTIÓN DE MOROSIDAD. RECUPERACIÓN Y PREVENCIÓN		100

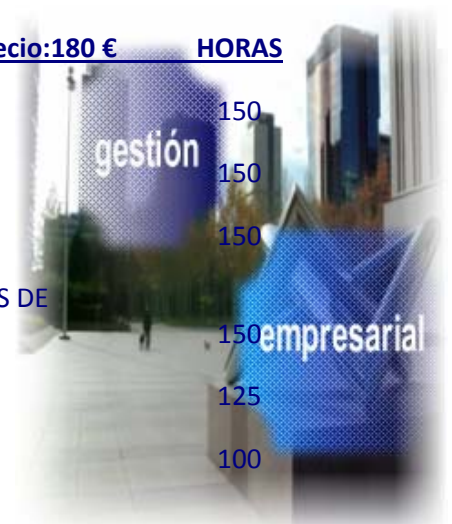

✚	LOGÍSTICA EN LA EMPRESA	120
✚	COMERCIO EXTERIOR	100

ADMINISTRACION Y OFICINAS-INMOBILIARIA-RESPONSABILIDAD SOCIAL CORPORATIVA

ACCION FORMATIVA Precio:180 € HORAS

✚	GESTIÓN FISCAL (IRPF - SOCIEDADES-IVA- ITP y AJD - I. SUCESIONES Y DONACIONES - I. LOCALES)	150
NUEVO →	TÉCNICO SUPERIOR EN ADMINISTRACIÓN FISCAL	150
✚	TÉCNICO DE CONTABILIDAD AVANZADA: EXPERTO EN ANÁLISIS DE BALANCES	120
✚	APLICACION DEL IVA	80
✚	IRPF E IMPUESTO SOBRE SUCESIONES Y DONACIONES	100
✚	LEY GENERAL TRIBUTARIA, IMPUESTOS SOBRE SOCIEDADES E IMPUESTOS LOCALES	100
✚	IVA E IMPUESTO DE TRANSMISIONES PATRIMONIALES Y ACTOS JURÍDICOS DOCUMENTADOS	100
✚	GESTION DE PERSONAL - NOMINAS	100
✚	GESTION DE PYMES	80
✚	APLICACION DEL NUEVO PGC 2008 PARA PYMES	120
✚	INTRODUCCION A LA CONTABILIDAD	80
✚	CONTABILIDAD FINANCIERA	100
✚	CONTABILIDAD AVANZADA: ANALISIS DE BALANCES	100
✚	ANÁLISIS Y REDUCCIÓN DE COSTES	100
NUEVO →	ANÁLISIS Y GESTIÓN DE LOS INSTRUMENTOS DE COBRO Y PAGO (AJUST. AL CERT. PROF. FINANCIACIÓN DE EMPRESAS)	100
✚	ANÁLISIS CONTABLE Y FINANCIERO (AJUSTADO AL CERT. PROF. FINANCIACIÓN DE EMPRESAS)	100
✚	CONTABILIDAD PREVISIONAL (AJUSTADO AL CERT. PROF. FINANCIACIÓN DE EMPRESAS)	120
✚	CONTAPLUS 2009	100
✚	TÉCNICO SUPERIOR EN CONTAPLUS 2010	120
NUEVO →	TÉCNICO SUPERIOR EN CONTAPLUS 2012	120
✚	TÉCNICO SUPERIOR EN FACTURAPLUS 2010	120



	✚ APLICACIONES INFORMÁTICAS DE GESTIÓN COMERCIAL (AJUSTADO AL CERT. DE PROF. ACTIVIDADES ADMINISTRATIVAS EN LA RELACIÓN CON EL CLIENTE)	120
	✚ EXPERTO EN GESTIÓN DE LA COMPRAVENTA	150
	✚ TÉCNICAS ADMINISTRATIVAS DE OFICINA. COMPRA-VENTA	100
	✚ TECNICAS DE SECRETARIADO DE DIRECCION	120
	✚ EXPERTO EN GESTIÓN DE LA DOCUMENTACIÓN Y ARCHIVOS PARA SECRETARIADO DE DIRECCIÓN	150
	✚ GESTIÓN DE ARCHIVOS (AJUSTADO AL CERT. DE PROF. ACTIVIDADES ADMINISTRATIVAS EN LA RELACIÓN CON EL CLIENTE)	100
	✚ INGLÉS PROFESIONAL PARA LA GESTION ADMINISTRATIVA EN LA RELACION CON EL CLIENTE	100
	✚ SECRETARIADO MEDICO	150
	✚ EXPERTO EN PREVENCIÓN EL BLANQUEO DE CAPITALES Y DE LA FINANCIACIÓN DEL TERRORISMO	100
	✚ GESTION LABORAL A TRAVES DE CONTRAT@, DELT@ Y SISTEMA DE RED	100
	✚ NUEVAS TECNOLOGÍAS APLICADAS A LA GESTIÓN LABORAL Y FISCAL (SISTEMA RED/CERTIFICADO DIGITAL)	120
	✚ TECNICO EN GESTION LABORAL	100
	✚ PRESTACIONES DE LA SEGURIDAD SOCIAL	100
	✚ TÉCNICO SUPERIOR EN PROTOCOLO Y COMUNICACIÓN EMPRESARIAL E INSTITUCIONAL	150
	✚ PROTOCOLO Y RELACIONES PUBLICAS	100
	✚ EXPERTO EN ORGANIZACIÓN DE EVENTOS Y PROTOCOLO PARA SECRETARIADO DE DIRECCIÓN	150
	✚ CURSO SUPERIOR DE COMUNICACIÓN EN LA EMPRESA PARA SECRETARIADO DE DIRECCIÓN	120
	✚ PRODUCTOS-SERVICIOS FINANCIEROS Y FINANZAS CON EXCEL	100
	✚ ANÁLISIS DE PRODUCTOS Y SERVICIOS DE INVERSIÓN (AJUS. AL CERT. PROF. FINANCIACIÓN DE EMPRESAS)	100
	✚ NOMINAPLUS 2009	100
	✚ TÉCNICO SUPERIOR EN NOMINAPLUS 2010	120
	✚ APLICACIONES INFORMATICAS DE GESTION: CONTAPLUS-FACTURAPLUS-NOMINAPLUS 2009	150
	✚ MARKETING INMOBILIARIO	100
	✚ FISCALIDAD INMOBILIARIA	100
	✚ FINANCIACION DE LA EMPRESA INMOBILIARIA	80



	✚ TÉCNICO SUPERIOR EN PERITACIONES Y TASACIONES INMOBILIARIAS	300
NUEVO →	✚ TÉCNICO SUPERIOR EN URBANISMO	150
	✚ TÉCNICO SUPERIOR EN DIRECCIÓN Y GESTIÓN INMOBILIARIA	300
	✚ ADMINISTRADOR DE FINCAS. GESTIÓN DE COMUNIDADES	100
NUEVO →	✚ TÉCNICO SUPERIOR EN GESTIÓN DE LA RESPONSABILIDAD SOCIAL EN EMPRESAS Y ORGANIZACIONES. MODELO RS10	150

MARKETING – COMERCIO - HOSTELERIA

ACCION FORMATIVA	Precio:180 €	HORAS
✚ AGENTE COMERCIAL		80
✚ AGENTE DE SEGUROS		100
✚ ANIMACION DEL PUNTO DE VENTA - MERCHANDISING		80
✚ CALIDAD EN EL SERVICIO Y ATENCION AL CLIENTE		100
✚ RECEPCIONISTA DE HOTEL		100
✚ DEPENDIENTE DE COMERCIO		100
NUEVO → ✚ CURSO SUPERIOR DE ESCAPARATISMO		100
✚ EL ESCAPARATE COMO HERRAMIENTA DE VENTA+ CD INTERACTIVO		80
✚ LA ATENCION TELEFONICA AL CLIENTE		100
✚ CURSO SUPERIOR DE ASEGURAMIENTO DE LA CALIDAD EN LA RELACIÓN CON PROVEEDORES		150
✚ GESTION DE STOCK Y LOGISTICA BASICA		80
✚ LA ESTRATEGIA EN LA ACTIVIDAD COMERCIAL		80
NUEVO → ✚ TECNICAS DE INVESTIGACION COMERCIAL		80
✚ LA VENTA FUNDAMENTOS PARA SU GESTION		80
NUEVO → ✚ ORGANIZACION EMPRESARIAL		100
✚ APROVISIONAMIENTO Y ALMACENAJE EN LA VENTA		100
✚ TÉCNICO SUPERIOR EN DIRECCIÓN Y GESTIÓN DE PLANES DE MARKETING		120
✚ EXPERTO EN TÉCNICAS PUBLICITARIAS		100
✚ MARKETING EN INTERNET		100

	✚	LEGISLACION BASICA DEL COMERCIO	80
	✚	ORGANIZACION DEL PUNTO DE VENTA	80
	✚	TECNICAS DE APROVISIONAMIENTO	80
	✚	TECNICAS DE FIDELIZACION DE CLIENTES	100
	✚	EXPERTO EN TÉCNICAS DE VENTA Y ADMINISTRACIÓN COMERCIAL	150
NUEVO →	✚	TÉCNICO SUPERIOR EN GESTIÓN DE CAMPAÑAS DE PUBLICIDAD ONLINE CON GOOGLE ADWORDS	150
	✚	TECNICAS DE VENTA	100
NUEVO →	✚	VENTA ONLINE	80
	✚	TELEMARKETING	100
	✚	VENDEDOR TECNICO	100
	✚	TÉCNICAS DE ATENCIÓN AL CLIENTE- CONSUMIDOR	100
	✚	COMUNICACIÓN ORAL Y ATENCION AL PUBLICO	80
	✚	GESTIÓN DE LA ATENCIÓN AL CLIENTE-CONSUMIDOR	100
NUEVO →	✚	TÉCNICO SUPERIOR EN MARKETING DIGITAL, REDES SOCIALES Y WEB 2.0	150
	✚	WEB 2.0 Y REDES SOCIALES	100
	✚	SEGURIDAD, HIGIENE Y PROTECCIÓN AMBIENTAL EN HOSTELERÍA	100
	✚	SERVICIO DE ATENCIÓN AL CLIENTE EN RESTAURANTE	100
	✚	SERVICIO DE VINOS	100
	✚	SERVICIO EN BARRA	100
	✚	SERVICIO EN RESTAURACIÓN	100
	✚	SISTEMAS DE APROVISIONAMIENTO Y MISE EN PLACE EN EL RESTAURANTE	100
	✚	TÉCNICAS DE SERVICIO DE ALIMENTOS Y BEBIDAS EN BARRA Y MESA	100

Hostelería



CALIDAD

ACCION FORMATIVA

Precio:180 €

HORAS

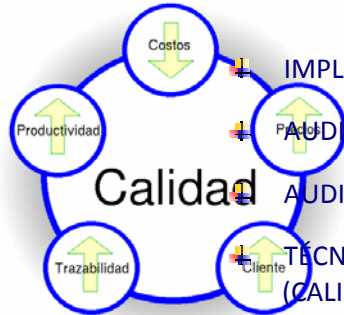

+	IMPLANTACION DEL SISTEMA DE CALIDAD EN LA EMPRESA. ISO 9001:2008	100
+	AUDITOR EN SISTEMAS DE GESTIÓN DE CALIDAD UNE-EN-ISO-9001:2008	120
+	AUDITORIA DE CALIDAD. NORMA UNE - EN - ISO 19011:2002	100
+	TÉCNICO SUPERIOR EN GESTIÓN DE LA EXCELENCIA EMPRESARIAL (CALIDAD-MODELO EFQM)	180
+	TÉCNICO SUPERIOR EN CREACIÓN, GESTIÓN Y CERTIFICACIÓN DE PROYECTOS Y SISTEMAS I+D+I. NORMA UNE 166	150
+	TÉCNICO SUPERIOR EN IMPLANTACIÓN Y GESTIÓN DE LA CALIDAD EN LA FORMACIÓN VIRTUAL UNE 66181	150
+	TÉCNICO SUPERIOR EN GESTIÓN Y AUDITORÍA DE LA CALIDAD, PROCESOS Y PLANES DE MUESTREO EN INDUSTRIA	150
+	TÉCNICO SUPERIOR EN GESTIÓN Y AUDITORÍA DE SISTEMAS DE SEGURIDAD DE LA INFORMACIÓN ISO 27001	150

NUEVO

NUEVO

DERECHO

ACCION FORMATIVA

Precio:180 €

HORAS



+	CONTRATACION COMERCIO INTERNACIONAL	100
+	DERECHO TRIBUTARIO	100
+	EVOLUCIÓN DE LA NUEVA LEY DEL SUELO, NOVEDADES	80
+	IMPLANTACION NORMA UNE: 175001-1	100
+	LAS NUEVAS TECNOLOGIAS EN LA COMUNICACIÓN FIRMA ELECTRONICA Y FACTURA ELECTRONICA	100
+	LEY DE DEPENDENCIA - NORMATIVA INNOVADORA EN EL CAMPO DE LOS SERVICIOS SOCIALES	100
+	LEY DE SUBCONTRATACION SECTOR CONSTRUCCION	100



✚	LEY ORGANICA DE PROTECCION DE DATOS DE CARACTER PERSONAL	100
✚	IMPLANTACION LOPD EN LAS EMPRESAS + CD INTERACTIVO	100
✚	AUDITORIA DE LA LOPD	100
✚	MANUAL DE DERECHO URBANÍSTICO. DOCTRINA, LEGISLACIÓN Y JURISPRUDENCIA	80
✚	PROCEDIMIENTO ADMINISTRATIVO	80
✚	DERECHO CIVIL INMOBILIARIO	100
✚	DERECHO DEL TRABAJO	80
✚	TÉCNICO SUPERIOR EN TASACIONES Y PERITACIONES JUDICIALES	300
✚	TÉCNICO SUPERIOR EN ARBITRAJE Y MEDIACIÓN EN LITIGIOS COMERCIALES, EMPRESARIALES E INMOBILIARIOS	300
✚	TÉCNICO SUPERIOR EN ADMINISTRACIÓN JUDICIAL	300
	RESPONSABILIDAD CIVIL Y SEGURO DEL AUTOMÓVIL. DERECHOS Y OBLIGACIONES DEL USUARIO DE PÓLIZA DE SEGURO DEL AUTOMÓVIL	100

FORMACION Y ORIENTACION LABORAL

ACCION FORMATIVA	Precio:180 €	HORAS
✚ DISEÑO DE EVALUACIÓN. EVALUACIÓN DE LAS ACCIONES FORMATIVAS. INNOVACIÓN Y ACTUALIZACIÓN DOCENTE		100
✚ DISEÑO DE MEDIOS Y RECURSOS DIDÁCTICOS		100
✚ ESTRATEGIAS DE APRENDIZAJE - ORIENTACIÓN - SEGUIMIENTO		80
✚ EVALUACIÓN DE LA FORMACIÓN		100
✚ EVALUACIÓN DE PROGRAMAS FORMATIVOS		100
✚ GESTIÓN DE PROYECTOS DE FORMACIÓN.		100
✚ LA INTERACCIÓN DIDÁCTICA		80
✚ LA PROGRAMACIÓN DEL PROCESO DE ENSEÑANZA-APRENDIZAJE		100
✚ MARKETING DE LA FORMACIÓN		80
✚ METODOLOGÍA DE LA FORMACIÓN ABIERTA Y A DISTANCIA		100
✚ METODOLOGÍA DIDÁCTICA		100
✚ FORMADOR DE FORMADORES		125
✚ FORMADOR OCUPACIONAL		360
✚ ORGANIZACIÓN DE LA FORMACIÓN		80



	✚ PLANIFICACIÓN Y DISEÑO DE PROGRAMAS DE FORMACIÓN	80
	✚ TÉCNICAS PARA LA MEJORA DE LA AUTOESTIMA, EL AUTOCONTROL Y LA COMUNICACIÓN	80
	✚ APLICACIÓN DE LAS TIC A LA DOCENCIA	80
	✚ DETECCIÓN, PREVENCIÓN Y TRATAMIENTO DE DIFICULTADES DEL APRENDIZAJE	80
	✚ EDUCACIÓN PLÁSTICA Y ARTÍSTICA EN EDUCACIÓN INFANTIL	80
	✚ ATENCIÓN A LA DIVERSIDAD	80
	✚ PROBLEMAS DE CONDUCTA Y RESOLUCIÓN DE CONFLICTOS	80
	✚ EDUCACIÓN PARA LA PAZ Y GESTIÓN DE LA CONVIVENCIA EN EDUCACIÓN SECUNDARIA	120
	✚ EDUCACIÓN PARA LA PAZ Y GESTIÓN DE LA CONVIVENCIA EN EDUCACIÓN PRIMARIA	120
	✚ PREVENCIÓN DE LA DROGODEPENDENCIA EN EDUCACIÓN SECUNDARIA	120
	✚ NUTRICIÓN EN EDUCACIÓN PRIMARIA	120
	✚ NUTRICIÓN EN EDUCACIÓN SECUNDARIA	120
	✚ MEDIACIÓN INTERCULTURAL EN EL ÁMBITO ESCOLAR	100
	✚ INTERCULTURALIDAD EN LA ETAPA DE EDUCACIÓN PRIMARIA	100
	✚ INTERCULTURALIDAD EN LA ETAPA DE EDUCACIÓN INFANTIL	100
	✚ COEDUCACIÓN EN EDUCACIÓN SECUNDARIA	100
	✚ COEDUCACIÓN EN EDUCACIÓN INFANTIL	100
	✚ COEDUCACIÓN EN EDUCACIÓN PRIMARIA	100
	✚ ANIMACIÓN A LA LECTURA EN LA ETAPA DE EDUCACIÓN PRIMARIA	100
	✚ ANIMACIÓN A LA LECTURA EN LA ETAPA DE EDUCACIÓN SECUNDARIA	100
	✚ COORDINADOR DE MONITORES DE OCIO Y TIEMPO LIBRE Y ANIMADORES SOCIOCULTURALES	300
	✚ TALLERES Y RINCONES DE JUEGOS EN EDUCACIÓN INFANTIL	100
	✚ TÉCNICO SUPERIOR EN PUERICULTURA	300
	✚ TÉCNICO SUPERIOR EN PSICOLOGÍA INFANTIL	300
	✚ TÉCNICO SUPERIOR EN GESTIÓN DE PROYECTOS DE FORMACIÓN	300
	✚ TÉCNICO SUPERIOR EN GESTIÓN DE LA CALIDAD UNE-EN-ISO 9001:2008 EN CENTROS EDUCATIVOS	180
	✚ TÉCNICO EN PLANIFICACIÓN DE LA FORMACIÓN. GESTIÓN DE SUBVENCIONES Y E-LEARNING	120
	✚ TÉCNICO DE FORMACIÓN PARA EL EMPLEO. FORMADOR DE FORMADORES	360



	✚ TÉCNICO DE FORMACIÓN EN P.R.L.	180
	✚ TÉCNICO DE FORMACIÓN EN MEDIOAMBIENTE. EDUCACIÓN AMBIENTAL	180
NUEVO →	✚ TÉCNICO DE FORMACIÓN EN LA EMPRESA	180
	✚ TÉCNICO DE FORMACIÓN EN IGUALDAD DE GÉNERO	180
	✚ MONITOR SOCIOCULTURAL	150
	✚ MONITOR DE OCIO Y TIEMPO LIBRE	150
NUEVO →	✚ MONITOR DE LUDOTECAS	150
	✚ MONITOR DE COMEDORES ESCOLARES	150
	✚ INTRODUCCIÓN A LA METODOLOGÍA DIDÁCTICA	180
	✚ GESTOR DE LA FORMACIÓN	300
	✚ EXPERTO EN PSICOLOGÍA INFANTIL	300
NUEVO →	✚ EXPERTO EN FORMACIÓN E-LEARNING. FORMADOR DE TELEFORMADORES	120
	✚ CURSO PRÁCTICO DE PRIMEROS AUXILIOS EN CENTROS EDUCATIVOS	180
	✚ AUXILIAR DE JARDÍN DE INFANCIA	300
	✚ USOS EDUCATIVOS EN INTERNET	80
	✚ TÉCNICO SUPERIOR EN ORIENTACIÓN LABORAL	150
	✚ TÉCNICO EN ORIENTACIÓN LABORAL	120
	✚ TÉCNICO DE EMPLEO	120
NUEVO →	✚ LA RSC EN LA EMPRESA. LA INSERCIÓN LABORAL DE DISCAPACITADOS A TRAVÉS DEL TELETRABAJO	120

SERVICIOS A LA COMUNIDAD

ACCION FORMATIVA	Precio:180 €	HORAS
✚ TÉCNICO SUPERIOR EN IMPLANTACIÓN DE PLANES DE IGUALDAD EN LA EMPRESA		300
✚ IMPLANTACION DEL PLAN DE IGUALDAD EN LA EMPRESA		80
✚ DIRECTOR-COORDINADOR DE CENTROS DE DÍA PARA MAYORES		300
✚ HIGIENE Y ATENCIÓN SANITARIA DOMICILIARIA		180
✚ HIGIENE, SALUD Y MANTENIMIENTO DEL HOGAR DE PERSONAS DEPENDIENTES		180
✚ INTERVENCIÓN EN LA ATENCIÓN HIGIÉNICO-ALIMENTARIA Y SOCIOSANITARIA EN INSTITUCIONES		150
✚ CURSO SUPERIOR DE AUXILIAR DE AYUDA A DOMICILIO		180
✚ TÉCNICO SUPERIOR EN GESTIÓN DEL SERVICIO DE AYUDA A DOMICILIO UNE 158301:2007		150
✚ PRIMEROS AUXILIOS Y ATENCIÓN SANITARIA EN GERIATRÍA		180
✚ RECURSOS SOCIALES Y GESTIÓN ECONÓMICA Y ADMINISTRATIVA DE PERSONAS DEPENDIENTES		150
✚ TÉCNICO SUPERIOR EN ATENCIÓN A PERSONAS DEPENDIENTES		300
✚ TÉCNICO SUPERIOR EN DIRECCIÓN Y GESTIÓN DE RESIDENCIAS DE MAYORES		300
✚ ATENCIÓN Y APOYO PSICOSOCIAL DOMICILIARIO		200
✚ ATENCIÓN SOCIOSANITARIA A PERSONAS EN EL DOMICILIO (AUXILIAR DE AYUDA A DOMICILIO)		300
✚ ATENCIÓN SOCIOSANITARIA A PERSONAS DEPENDIENTES EN INSTITUCIONES SOCIALES		300
✚ ATENCIÓN DOMICILIARIA Y ALIMENTACIÓN FAMILIAR		100
✚ APOYO PSICOSOCIAL, ATENCIÓN RELACIONAL Y COMUNICATIVA EN INSTITUCIONES		120
✚ APOYO EN LA ORGANIZACIÓN DE INTERVENCIONES EN EL ÁMBITO INSTITUCIONAL		100
✚ TÉCNICO SUPERIOR EN PROTECCIÓN CIVIL		300
✚ TÉCNICO SUPERIOR EN MEDIACIÓN INTERCULTURAL EN EL ÁMBITO SOCIAL		300
✚ TÉCNICO SUPERIOR EN MEDIACIÓN INTERCULTURAL EN EL ÁMBITO EDUCATIVO		300
✚ TÉCNICO SUPERIOR EN COOPERACIÓN INTERNACIONAL		300



✚	TÉCNICO SUPERIOR DE INMIGRACIÓN. RAMA JURÍDICA	300
✚	TÉCNICO SUPERIOR EN MEDIACIÓN FAMILIAR	300
✚	TÉCNICO SUPERIOR DE INMIGRACIÓN. INTERVENCIÓN SOCIAL	180
✚	TÉCNICO SUPERIOR EN INTERVENCIÓN SOCIAL CON MUJERES INMIGRANTES	300
✚	EXPERTO EN INTERVENCIÓN CON MUJERES VÍCTIMAS DE VIOLENCIA DE GÉNERO	180
✚	CURSO SUPERIOR DEFENSOR DEL CIUDADANO	180
✚	TÉCNICO SUPERIOR EN DESARROLLO LOCAL	300



DIETETICA-NUTRICION

ACCION FORMATIVA	Precio:180 €	HORAS
✚ TÉCNICO SUPERIOR EN TRASTORNOS DE LA CONDUCTA ALIMENTARIA		300
✚ TÉCNICO SUPERIOR EN NUTRICIÓN INFANTIL		300
✚ TÉCNICO SUPERIOR EN ELABORACIÓN DE DIETAS/DIETOTERAPIA		300
✚ TÉCNICO SUPERIOR EN DIETÉTICA Y NUTRICIÓN EN LA TERCERA EDAD		300
✚ TÉCNICO SUPERIOR EN DIETÉTICA Y NUTRICIÓN		300
✚ EXPERTO EN TRASTORNOS DE LA CONDUCTA ALIMENTARIA		180
✚ EXPERTO EN NUTRICIÓN INFANTIL		180
✚ EXPERTO EN ELABORACIÓN DE DIETAS/DIETOTERAPIA		180
✚ EXPERTO EN DIETÉTICA Y NUTRICIÓN EN LA TERCERA EDAD		180
✚ EXPERTO EN DIETÉTICA Y NUTRICIÓN		180

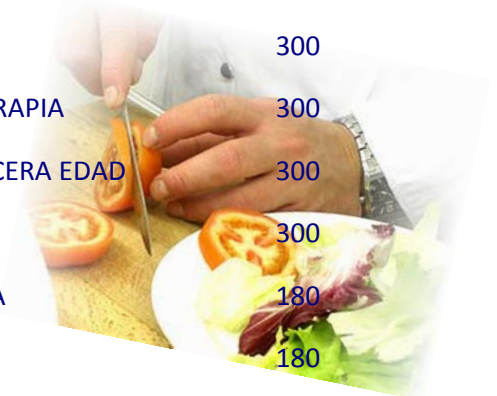

IDIOMAS - INGLES

A través de una prueba tipo test, conocemos el nivel del alumno e identificamos los objetivos del curso de su interés según sus necesidades laborales y personales (NIVELES BÁSICO, INTERMEDIO Y AVANZADO). Solicita tu prueba de nivel sin compromiso al email: info@cifemformacion.com

ACCION FORMATIVA	Precio:220 €	HORAS
✚ GRAMÁTICA DE LENGUA INGLESA		80
 ✚ INICIACION AL INGLÉS		100
✚ INGLÉS COMUNICACIÓN TELEFÓNICA - NIVEL INTERMEDIO		125
✚ INGLÉS EMPRESARIAL. BUSSINESS RESULT		100
✚ INGLÉS ESTRATEGIAS DE COMUNICACIÓN. TELEPHONING E-MAILING AND SOCIALISING		100
✚ INGLÉS ESTRATEGIAS DE NEGOCIACIÓN PRESENTING. MEETING AND NEGOTIATING		125
✚ INGLÉS PROFESIONAL PARA ACTIVIDADES COMERCIALES		100
 ✚ INGLÉS HOTELS & CATERING		100
✚ INGLÉS HOSTELERÍA - NIVEL INTERMEDIO		100
✚ INGLÉS TURÍSTICO OXFORD - NIVEL INTERMEDIO		125
✚ INGLÉS NATIONAL GEOGRAPHIC INTERACTIVO AVANZADO		125
✚ INGLÉS NATIONAL GEOGRAPHIC INTERACTIVO BÁSICO		100
✚ INGLÉS NATIONAL GEOGRAPHIC INTERACTIVO INTERMEDIO BÁSICO		125
✚ INGLÉS OXFORD AVANZADO		125
✚ INGLÉS OXFORD BÁSICO		100
✚ INGLÉS OXFORD INTERMEDIO		125
✚ INGLÉS PUBLISHING AVANZADO		125
✚ INGLÉS PUBLISHING BÁSICO		100
✚ INGLÉS PUBLISHING INTERMEDIO B1		125
✚ INGLÉS PUBLISHING INTERMEDIO B1 +		125



INDUSTRIA ALIMENTARIA

ACCION FORMATIVA	Precio:180 €	HORAS
✚ GESTION DE LA PRODUCCION EN LA INDUSTRIA ALIMENTARIA		150
✚ CONTROLES DE CALIDAD, PROTECCION DEL MEDIO AMBIENTE, PRL Y SEGURIDAD ALIMENTARIA		150
✚ TÉCNICO SUPERIOR EN CALIDAD ALIMENTARIA		150
✚ NORMA BRC DE SEGURIDAD ALIMENTARIA (BRITISH RETAIL CONSORTIUM) V.5		100
✚ NORMA IFS DE SEGURIDAD ALIMENTARIA (INTERNATIONAL FOOD STANDAR) V.5		100
✚ ALIMENTACIÓN Y NUTRICIÓN PARA LA TERCERA EDAD		100
✚ CALIDAD ALIMENTARIA. IMPLANTACIÓN DE LA NORMA ISO 22.000:2005		100
✚ CONSERVACIÓN DEL PESCADO Y ORGANIZACIÓN DE LA PESCADERÍA		100
✚ LEGIONELA. OPERACIONES DE MANTENIMIENTO HIGIÉNICO-SANITARIO DE LAS INSTALACIONES DE RIESGO		100
✚ MANIPULACIÓN DE PESCADO Y MARISCO CONGELADO		100
✚ MANIPULACIÓN DE PESCADO Y MARISCO FRESCO		100
✚ ABASTECIMIENTO Y SELECCIÓN DE PESCADOS Y MARISCOS		100
✚ MANIPULADOR DE ALIMENTOS		100
✚ ELABORADOR DE PRODUCTOS CARNICOS		100
✚ PREPARACION DEL PUESTO DE TRABAJO, SEGURIDAD, HIGIENE Y SALUD LABORAL Y CONDICIONES MEDIOAMBIENTALES PARA ELABORADOR DE PRODUCTOS CARNICOS		120
✚ MANIPULADOR DE ALIMENTOS: PRODUCTOS DEL MAR		50
✚ NUTRICIÓN Y DIETÉTICA		100
✚ SEGURIDAD ALIMENTARIA. SISTEMA APPCC		80
✚ SEGURIDAD Y MANIPULACIÓN EN LA ALIMENTACIÓN		100
✚ TRAZABILIDAD Y SEGURIDAD ALIMENTARIA		100



GESTION MEDIOAMBIENTAL

ACCION FORMATIVA **Precio:180 €** **HORAS**



✚ EXPERTO EN GESTIÓN MEDIOAMBIENTAL EN LA EMPRESA	150
✚ APLICACIÓN DEL SISTEMA AMBIENTAL EN LA EMPRESA	100
✚ GESTION AMBIENTAL EN LA EMPRESA	100
✚ GESTIÓN AMBIENTAL Y DESARROLLO SOSTENIBLE	120
✚ GESTIÓN DE RESIDUOS DE LA CONSTRUCCIÓN Y DEMOLICIÓN (RCD)	120
✚ REFORESTACION, RESTAURACION Y REGENERACION DE ZONAS DEGRADADAS	100
✚ AUDITORIA DE CALIDAD MEDIOAMBIENTAL	100
✚ GESTIÓN DEL MEDIO AMBIENTE	80
✚ RESIDUOS URBANOS. DEFINICIONES Y GESTIÓN	80
✚ TÉCNICO EN EVALUACIÓN DE IMPACTO AMBIENTAL	80
✚ TÉCNICO EN GESTIÓN INTEGRAL DE RESIDUOS	100
✚ GESTIÓN DE RESIDUOS, ENVASES Y EMBALAJES	120
✚ TÉCNICO SUPERIOR EN GESTIÓN Y TRATAMIENTO DE AGUAS ETAP Y EDAR	180
✚ TÉCNICO SUPERIOR EN GESTIÓN MEDIOAMBIENTAL UNE-EN-ISO-14001	180
✚ AUDITOR EN SISTEMAS DE GESTIÓN MEDIOAMBIENTAL UNE-EN-ISO-14001	180
✚ LEY DE RESPONSABILIDAD MEDIOAMBIENTAL Y NORMA UNE 150008:2008 DE ANÁLISIS Y EVALUACIÓN DEL RIESGO AMBIENTAL	80
✚ TÉCNICO SUPERIOR EN CONTAMINACIÓN DEL SUELO Y RECUPERACIÓN DE ESPACIOS DEGRADADOS	180



PREVENCIÓN DE RIESGOS LABORALES

ACCION FORMATIVA	Precio:180 €	HORAS
✚ COORDINADOR DE SEGURIDAD Y SALUD EN EL SECTOR DE LA CONSTRUCCION		200
✚ AUDITOR DE SISTEMAS DE PREVENCIÓN DE RIESGOS LABORALES OHSAS18001:2007		180
✚ ELABORACION DEL PLAN DE AUTOPROTECCION		80
✚ PREVENCIÓN DE RIESGOS LABORALES. NIVEL BASICO		60
✚ PREVENCIÓN DE RIESGOS LABORALES EN LA CONSTRUCCION BASICO		60
✚ PREVENCIÓN DE RIESGOS LABORALES ALMACEN		60
✚ PREVENCIÓN DE RIESGOS LABORALES CARNICAS		60
✚ PREVENCIÓN DE RIESGOS LABORALES DE PRODUCTOS QUIMICOS EN LIMPIEZA		60
✚ PREVENCIÓN DE RIESGOS LABORALES HOSTELERIA		60
✚ PREVENCIÓN DE RIESGOS LABORALES OFICINAS COMERCIO		60
✚ PREVENCIÓN DE RIESGOS LABORALES SECTOR LIMPIEZA		60
✚ TÉCNICO EN PREVENCIÓN DE RIESGOS LABORALES EN TRANSPORTE Y COMUNICACIONES		60
✚ TÉCNICO EN PREVENCIÓN DE RIESGOS LABORALES EN ELECTRICIDAD Y ELECTRÓNICA		60
✚ TÉCNICO EN PREVENCIÓN DE RIESGOS LABORALES EN INSTALACIONES DE GAS		60
✚ TÉCNICO EN PREVENCIÓN DE RIESGOS LABORALES EN INDUSTRIAS QUÍMICAS		60
✚ TÉCNICO EN PREVENCIÓN DE RIESGOS LABORALES EN INDUSTRIAS DE LA MADERA		60
✚ TÉCNICO EN PREVENCIÓN DE RIESGOS LABORALES EN INDUSTRIAS ALIMENTARIAS		60
 ✚ PREVENCIÓN DE RIESGOS LABORALES Y MEDIOAMBIENTALES EN LA INDUSTRIA GRÁFICA (AJUSTADO AL CERT. PROF. IMPRESIÓN DIGITAL)		60
✚ AUDITOR EN SISTEMAS DE GESTIÓN DE LA PREVENCIÓN DE RIESGOS LABORALES		180



INFORMÁTICA - INTERNET - DISEÑO WEB

ACCION FORMATIVA	Precio:180 €	HORAS
OFFICE 2007 INICIACION + WINDOWS XP		150
OFFICE 2007 AVANZADO		100
WORD 2007		80
WORD 2010		80
EXCEL 2007		80
EXCEL 2007 AVANZADO		100
ACCESS 2007		80
POWER POINT 2007		80
INICIACION A LA INFORMATICA		80
OFFICE 2010 + WINDOWS 7		150
OFFICE 2010		100
EXCEL 2010		100
EXCEL 2010 AVANZADO		150
ACCESS 2010		100
 GOOGLE DOCS. DOCUMENTOS EN LA NUBE		80
WINDOWS 7		100
WINDOWS 7. SEGURIDAD Y TRABAJO EN RED		80
WINDOWS 7. CONCEPTOS BÁSICOS Y USO DEL ENTORNO		80
WINDOWS 7. APLICACIONES DE WINDOWS		80
WINDOWS XP INICIACION		80
WINDOWS XP AVANZADO		100
DISEÑO DE PAGINAS HTML		120
DISEÑO DE PAGINAS WEB CON FRONTPAGE		100
DISEÑO PAGINAS WEB CON DREAMWEAVER CS4		100
TÉCNICO SUPERIOR EN DISEÑO DE PÁGINAS WEB CON ADOBE DREAMWEAVER CS5		150



	✚ DISEÑO Y DESARROLLO WEB CON HTML 5 Y CSS	150
	✚ DISEÑO Y DESARROLLO WEB CON HTML 5, CSS Y DREAMWEAVER CS 4	180
	✚ TÉCNICO SUPERIOR EN GESTIÓN DE BLOG + WEBS 2.0 CON WORDPRESS 3.1 PROFESIONAL	150
	✚ WORDPRESS. CÓMO ELABORAR PÁGINAS WEB PARA PEQUEÑAS Y MEDIANAS EMPRESAS	100
	✚ TÉCNICO SUPERIOR EN INSTALACIÓN, CONFIGURACIÓN, GESTIÓN Y MANTENIMIENTO DE AULAS VIRTUALES MOODLE	150
	✚ TÉCNICO SUPERIOR EN DESARROLLO Y PROGRAMACIÓN DE APLICACIONES PARA ANDROID	150
	✚ POSICIONAMIENTO Y PROMOCION WEB	100
	✚ EXPERTO EN MARKETING ONLINE Y POSICIONAMIENTO WEB	150
	✚ DISEÑO CON ADOBE FLASH CS4	150
	✚ DISEÑO CON ADOBE FLASH CS5	150
	✚ FREEHAND MX	100
	✚ VISUAL BASIC. NET	120
	✚ BASE DE DATOS SQL	150
	✚ COMMUNITY MANAGER EN LA WEB 2.0	100
	✚ COMMUNITY MANAGER EN LA WEB 2.0 Y REDES SOCIALES	150
	✚ INTERNET Y COMERCIO ELECTRONICO	100
	✚ MANTENIMIENTO Y GESTION EQUIPOS INFORMATICOS	100
	✚ TÉCNICO SUPERIOR EN DISEÑO WEB SEO CON DRUPAL 7. NIVEL PROFESIONAL	180
	✚ TÉCNICO SUPERIOR EN CREACIÓN DE PORTALES WEB CON JOOMLA 1.5 + SEO PROFESIONAL	150
	✚ TÉCNICO SUPERIOR EN MODELADO 3D, RENDER Y ANIMACIÓN PROFESIONAL CON CINEMA 4D BROADCAST	150
	✚ DISEÑO Y DESARROLLO WEB CON HTML 5 Y CSS	150
	✚ DISEÑO Y DESARROLLO WEB CON HTML 5, CSS Y DREAMWEAVER CS 4	180
	✚ TÉCNICO SUPERIOR EN GESTIÓN DE BLOG + WEBS 2.0 CON WORDPRESS 3.1 PROFESIONAL	150
	✚ WORDPRESS. CÓMO ELABORAR PÁGINAS WEB PARA PEQUEÑAS Y MEDIANAS EMPRESAS	100
	✚ TÉCNICO SUPERIOR EN INSTALACIÓN, CONFIGURACIÓN, GESTIÓN Y MANTENIMIENTO DE AULAS VIRTUALES MOODLE	150



DISEÑO GRAFICO

ACCION FORMATIVA	Precio:180 €	HORAS
✚ DISEÑO CON PHOTOSHOP CS4		120
✚ TECNICO SUPERIOR EN DISEÑO CON PHOTOSHOP CS4		150
✚ TÉCNICO SUPERIOR EN INFOARQUITECTURA. INFOGRAFÍA, DISEÑO Y MODELADO DE EXTERIORES EN 3D		150
✚ TÉCNICO SUPERIOR EN DISEÑO CON 3D STUDIO MAX 2010		150
✚ TÉCNICO MODELADO Y ANIMACION DE PERSONAJES CON 3D STUDIO MAX		150
✚ TÉCNICO DISEÑO Y MODELADO DE INTERIORES CON 3D STUDIO MAX		150
✚ ADOBE ILLUSTRATOR CS4		100
✚ CORELDRAW X4		75
 ✚ CORELDRAW X5		100
✚ DISEÑO GRÁFICO: PHOTOSHOP CS 4 - CORELDRAW X4		150
✚ PINNACLE STUDIO		100



INGENIERÍA - ARQUITECTURA - CONSTRUCCIÓN

ACCION FORMATIVA	Precio:240 €	HORAS
 AUTOCAD 2011 DISEÑO 2D		120
 AUTOCAD 2011 DISEÑO 3D		120
 AUTOCAD 2011 DISEÑO 2D + 3D		150
 DISEÑO CON SOLIDWORKS 2011. INICIACION		150
 MODELADO 3D CON SOLIDWORKS 2011		150
 SOLIDWORKS. TECNICAS AVANZADAS DE MODELADOS DE PIEZAS		150
 SOLIDWORKS. MODELADO AVANZADO DE ENSAMBLAJES		150
 SOLIDWORKS.MODELADO DE CHAPA METALICA Y PIEZAS SOLDADAS		150
 INSTALACIONES DEL EDIFICIO CON CYPE. APLICACIÓN PRÁCTICA		150
 AUTODESK INVENTOR 2009		150
 CONTROL NUMÉRICO CNC		120
 ARCHICAD		120
 GESTIÓN CON MS PROJECT 2010		150
 CYPECAD 2010. ESTRUCTURAS DE HORMIGON		150
 DISEÑO Y CALCULO DE ESTRUCTURAS METALICAS CON NUEVO METAL 3D		150
 PRESUPUESTO Y CERTIFICACIONES CON PRESTO 10. NIVEL BASICO		150
 PRESTO 10. NIVEL AVANZADO		150
 PRESTO 11		100
 INTERPRETACION DE PLANOS EN CONSTRUCCION		100
 DISEÑO CON MICROSTATION V8		120
 AUXILIAR DE TOPOGRAFIA		100
 METROLOGIA Y CONTROL DIMENSIONAL		150
 COLOCACIÓN DE ELEMENTOS SENCILLOS Y ORNAMENTALES CON PLACAS DE PIEDRA NATURAL		100
 CONSTRUCCIÓN DE CIMIENTOS Y SANEAMIENTOS		100





✚ CONSTRUCCIÓN DE CUBIERTAS CERÁMICAS	100
✚ CONSTRUCCIÓN DE FÁBRICA CON LADRILLO VISTO	100
✚ CONSTRUCCIÓN DE OBRA DE FÁBRICA ORDINARIA	100
✚ CONSTRUCCIÓN DE TABIQUERÍAS	100
✚ EJECUCIÓN DE FÁBRICAS A CARA VISTA (AJUSTADO AL CERT. PROF. FÁBRICAS DE ALBAÑILERÍA)	100
✚ EJECUCIÓN DE FÁBRICAS PARA REVESTIR (AJUSTADO AL CERT. PROF. FÁBRICAS DE ALBAÑILERÍA)	100
✚ EJECUCIÓN DE MUROS DE MAMPOSTERÍA (AJUSTADO AL CERT. PROF. FÁBRICAS DE ALBAÑILERÍA)	100
✚ ENFOCADOS Y ENLUCIDOS CON MORTEROS Y PASTAS	100
✚ GUARNECIDOS Y ENLUCIDOS CON YESO	100
✚ OPERADOR DE GRÚAS TORRES. GRUISTA	100
✚ PASTAS, MORTEROS, ADHESIVOS Y HORMIGONES (AJUSTADO AL CERT. PROF. FÁBRICAS DE ALBAÑILERÍA)	100
✚ PROCESO Y PREPARACIÓN DE EQUIPOS Y MEDIOS DE TRABAJO EN ALBAÑILERÍA (AJUST. AL CERT. PROF. FÁBRICAS DE ALBAÑILERÍA)	100
✚ REVESTIMIENTO DE CUBIERTAS CON TEJAS	100
✚ REVESTIMIENTO DE ESCALERAS CON PIEDRA NATURAL	100
✚ REVESTIMIENTO DE PARAMENTOS VERTICALES DE MUROS EN ESQUINA, CON HUECOS, PILASTRAS Y PILARES	100
✚ REVESTIMIENTO DE PARAMENTOS VERTICALES EN MUROS LISOS Y CIEGOS CON PLACAS DE PIEDRA NATURAL	100
✚ SOLADOS CON PLACAS DE PIEDRA NATURAL	100
✚ TRABAJOS DE ALBAÑILERÍA (AJUSTADO AL CERT. PROF. FÁBRICAS DE ALBAÑILERÍA)	100

TECNOLOGICA- ENERGIAS RENOVABLES-ELECTRICIDAD Y ELECTRONICA

ACCION FORMATIVA	Precio:180 €	HORAS
✚ AUTOMATAS PROGRAMABLES		120
✚ EXPERTO EN MONTAJE E INSTALACIÓN DE CUADROS DE MANIOBRA Y CONTROL. AUTOMATISMOS ELÉCTRICOS		150
✚ TÉCNICO SUPERIOR EN AUTOMATISMOS ELÉCTRICOS EN EDIFICIOS		150
✚ TÉCNICO SUPERIOR EN INSTALACIONES DE SEGURIDAD DE EDIFICIOS. INSTALADOR OFICIAL DE ALARMAS Y CIRCUITOS CERRADOS.		150
✚ CURSO INTRODUCCIÓN A LAS ENERGÍAS RENOVABLES		100
✚ ENERGIA SOLAR TERMICA		100
✚ TÉCNICO SUPERIOR EN INSTALACIÓN Y MANTENIMIENTO DE SISTEMAS DE ENERGÍA SOLAR TÉRMICA		150
✚ MANTENIMIENTO DE INSTALACIONES SOLARES TERMICAS (AJUSTADO AL CERT. PROF. MONTAJE Y MANTENIMIENTO DE INSTALACIONES SOLARES TERMICAS)		100
✚ MONTAJE ELECTRICO DE INSTALACIONES SOLARES TERMICAS (AJUSTADO AL CERT. PROF. MONTAJE Y MANTENIMIENTO DE INSTALACIONES SOLARES TÉRMICAS)		120
✚ ORGANIZACIÓN Y MONTAJE MECANICO E HIDRÁULICO DE INSTALACIONES SOLARES TÉRMICAS (AJUSTADO AL CERT. PROF. MONTAJE Y MANTENIMIENTO DE INSTALACIONES SOLARES TÉRMICAS)		120
✚ PREVENCIÓN Y SEGURIDAD EN EL MONTAJE MECANICO E HIDRÁULICO DE INSTALACIONES SOLARES TÉRMICAS (AJUSTADO AL CERT. PROF. MONTAJE Y MANTENIMIENTO DE INSTALACIONES SOLARES TÉRMICAS)		120
✚ REPLANTEO DE INSTALACIONES SOLARES TÉRMICAS (AJUSTADO AL CERT. PROF. MONTAJE Y MANTENIMIENTO DE INSTALACIONES SOLARES TÉRMICAS)		100
✚ ENERGIA SOLAR FOTOVOLTAICA		100
✚ MANTENIMIENTO DE INSTALACIONES SOLARES FOTOVOLTÁICAS (AJUSTADO AL CERT. PROF. MONTAJE Y MANTENIMIENTO DE INSTALACIONES SOLARES TÉRMICAS)		100
✚ TÉCNICO SUPERIOR EN INSTALACIÓN Y MANTENIMIENTO DE SISTEMAS DE ENERGÍA SOLAR FOTOVOLTAICA		150
✚ MANTENIMIENTO DE INSTALACIONES SOLARES FOTOVOLTÁICAS (AJUSTADO AL CERT. PROF. MONTAJE Y MANTENIMIENTO DE INSTALACIONES SOLARES FOTOVOLTAICAS)		100

✚	MONTAJE ELÉCTRICO Y ELECTRÓNICO DE INSTALACIONES SOLARES FOTOVOLTAICAS (AJUSTADO AL CERT. PROF. MONTAJE Y MANTENIMIENTO DE INSTALACIONES SOLARES FOTOVOLTAICAS)	120
✚	REPLANTEO Y FUNCIONAMIENTO DE INST. SOLARES FOTOVOLTAICAS (AJUSTADO AL CERT. PROF. MONTAJE Y MANTENIMIENTO DE INSTALACIONES SOLARES FOTOVOLTAICAS)	120
✚	REPLANTEO Y FUNCIONAMIENTO DE INST. SOLARES FOTOVOLTAICAS (AJUSTADO AL CERT. PROF. MONTAJE Y MANTENIMIENTO DE INSTALACIONES SOLARES FOTOVOLTAICAS)	100
✚	TÉCNICO SUPERIOR EN INSTALACIÓN Y MANTENIMIENTO DE SISTEMAS DE ENERGÍA EÓLICA	150
✚	INTRODUCCION A LA ENERGIA EOLICA	150
✚	INTRODUCCION A LA ENERGIA GEOTERMICA	100
✚	LUMINOTECNIA	100
✚	TÉCNICO SUPERIOR EN INSTALACIÓN Y MANTENIMIENTO DE SISTEMAS DE AIRE ACONDICIONADO	150
✚	TÉCNICO SUPERIOR EN INSTALACIONES FRIGORÍFICAS. MANTENIMIENTO PREVENTIVO Y CORRECTIVO	150
✚	REPARADOR-MANTENEDOR DE INSTALACIONES DE FONTANERÍA Y CALEFACCIÓN	150
✚	INSTALADOR DE CALEFACCIÓN Y AGUA CALIENTE SANITARIA	120
✚	INSTALADOR DE CALEFACCIÓN, CLIMATIZACIÓN Y AGUA CALIENTE SANITARIA	150
✚	DOMOTICA	120
✚	EXPERTO EN AUTOMATIZACIÓN NEUMÁTICA Y ELECTRONEUMÁTICA	150
✚	EXPERTO EN AUTOMATISMOS ELÉCTRICOS, NEUMÁTICOS E HIDRÁULICOS	150
✚	MANTENIMIENTO INDUSTRIAL	100
✚	INSTALACIONES ELECTRICAS EN EDIFICIOS	100
✚	INTRODUCCION A LA ENERGIAS RENOVABLES	100
✚	PUESTA A TIERRA Y PROTECCION CONTRA SOBRETENSIONES SOBRETENSIONES	100
✚	REGLAMENTO DE INSTALACIONES TERMICAS EN EDIFICIOS (RITE)	100
✚	RITE. INSTALADOR DE INST. TERMICAS EN LOS EDIFICIOS	100
✚	RITE. MANTENIMIENTO DE INST. TERMICAS EN LOS EDIFICIOS	100
✚	RITE. CONOCIMIENTOS ESPECIFICOS DE INST. TERMICAS EN LOS EDIFICIOS	100

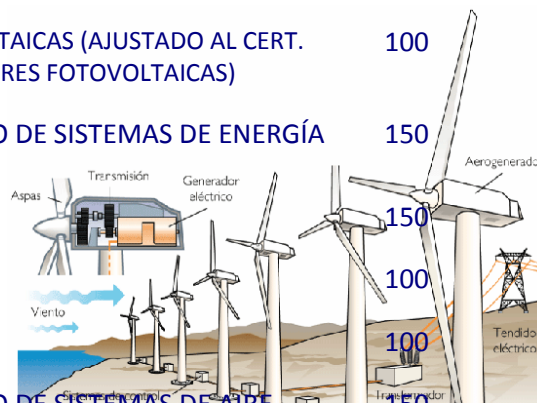

MECANICA- SOLDADURA -TRANSPORTES- CONTROL DE ALMACEN

ACCION FORMATIVA	Precio:180 €	HORAS
✚ ELECTRICIDAD Y ELECTRONICA APLICADA AL AUTOMOVIL. SISTEMAS DE ENCENDIDO. INYECCION		100
✚ ESTUDIO DEL MOTOR: ELEMENTOS		100
✚ RESPONSABLE TECNICO DE TALLER		120
✚ CONOCIMIENTOS GENERALES DE CHAPA Y PINTURA DEL AUTOMÓVIL		100
✚ CONOCIMIENTOS GENERALES DE LA MECÁNICA DEL AUTOMÓVIL		100
✚ INSPECCIÓN DE SOLDADURA		120
✚ TRATAMIENTO DE MERCANCIAS Y FUNCIONAMIENTO DEL ALMACEN		100
✚ TÉCNICAS ADMINISTRATIVAS DE APROVISIONAMIENTO. JEFE DE COMPRAS		120
✚ TÉCNICAS DE APROVISIONAMIENTO TRANSPORTES		80
✚ EXPERTO EN GESTIÓN DE INVENTARIOS		120
✚ CURSO SUPERIOR DE GESTIÓN DE STOCK Y CONTROL DE ALMACÉN		120
✚ GESTION DE FLOTAS Y USO DEL TACOGRAFO DIGITAL		100
✚ USO DEL TACÓGRAFO DIGITAL Y TIEMPOS DE CONDUCCIÓN Y DESCANSO		100
✚ SEGURIDAD EN EL TRANSPORTE Y MANIPULACIÓN DE MERCANCÍAS PELIGROSAS. FORMACIÓN INICIAL BASICA COMUN+FORMACION ESPECIALIZADA		120



FORMACION PROFESIONAL – OFICIOS

ACCION FORMATIVA	Precio:180 €	HORAS
✚ INICIACIÓN A LA FOTOGRAFÍA DIGITAL		150
✚ IMAGEN DIGITAL. CONCEPTOS BÁSICOS		150
✚ PREPARACIÓN Y AJUSTE DE LA IMPRESIÓN DIGITAL		100
✚ TÉCNICO SUPERIOR EN JARDINERÍA. DISEÑO, CREACIÓN Y MANTENIMIENTO DE JARDINES		150
✚ TÉCNICO SUPERIOR EN DIRECCIÓN Y GESTIÓN DE ALOJAMIENTOS TURÍSTICOS RURALES		150
✚ INSTALACIÓN DE ESTRUCTURAS DE MADERA (AJUS. AL CERT. PROF. INSTALACIÓN DE ELEMENTOS DE CARPINTERÍA)		150
✚ INSTALACIÓN DE REVESTIMIENTOS DE PAREDES, TECHOS, ARMARIOS Y SIMILARES DE MADERA (AJUS. AL CERT. PROF. INSTALACIÓN DE ELEMENTOS DE CARPINTERÍA)		150
✚ POLIMANTENEDOR DE EDIFICIOS Y EQUIPAMIENTOS URBANOS		150
✚ CURSO SUPERIOR EN GESTIÓN POLICIAL DEL MEDIO AMBIENTE Y EL TRATAMIENTO DE RESIDUOS		150
✚ TÉCNICO ESPECIALISTA EN SEGURIDAD EN CENTROS PENITENCIARIOS		150
✚ TÉCNICO ESPECIALISTA EN SEGURIDAD Y PROTECCIÓN CONTRA INCENDIOS EN EDIFICIOS PÚBLICOS		150
✚ TÉCNICO ESPECIALISTA EN ORGANIZACIÓN INTERNA, SEGURIDAD Y VIGILANCIA EN MUSEOS		150
✚ EXPERTO EN INTERVENCIÓN DE LA POLICÍA LOCAL CON LOS CIUDADANOS EXTRANJEROS Y EUROPEOS		150
✚ CURSO SUPERIOR DE INTERVENCIÓN POLICIAL CON INMIGRANTES		150
✚ CURSO SUPERIOR DE INTERVENCIÓN POLICIAL CON VÍCTIMAS DE VIOLENCIA DE GÉNERO		150
✚ EXPERTO EN LIMPIEZA DE INMUEBLES		150
✚ EXPERTO EN LIMPIEZA DE CENTROS RESIDENCIALES		150
✚ LIMPIEZA DE CRISTALES EN EDIFICIOS Y LOCALES (AJUS. AL CERT. PROF. LIMPIEZA DE SUPERFICIES Y MOBILIARIO EN EDIFICIOS Y LOCALES)		100
✚ LIMPIEZA DEL MOBILIARIO INTERIOR		100
✚ LIMPIEZA, TRATAMIENTO Y MANTENIMIENTO DE SUELOS, PAREDES Y TECHOS EN EDIFICIOS Y LOCALES		100

